

PRODUCTO

LUCKYLITE PRO

► DESCRIPCIÓN

Foco de sobreponer, modelo LuckyLite Pro, que funciona con baterías recargables con micro USB, ideal para estanterías, compartimientos de muebles y para detrás de las puertas de los muebles. No necesita instalación de cables. Montaje sin herramientas. Se puede integrar en el mueble posteriormente. Sensor de movimiento integrado.

REFERENCIA

-Diseño de aluminio: 3825826 (blanco neutro).

ACCESORIO-REFERENCIA

-Cargador USB: 3002601 (blanco neutro).

Características

Tipo de luz: Luces de superficie.
 Tipo de iluminación: Iluminación de acento.
 Superficie: Diseño de aluminio.
 Color de la luz: Blanco neutro.
 Rendimiento de color RA: >90.
 Durabilidad: 20.000 h (L70).
 Atenuable: No.
 Tipo de protección: IP 20.
 Conexión de carga: Micro USB.
 Ángulo de detección: 120°.
 Alcance: 2 m.
 Tiempo de seguimiento: 10 segundos.
 Sensor de Movimiento: 120° - 2 m.

IMÁGENES

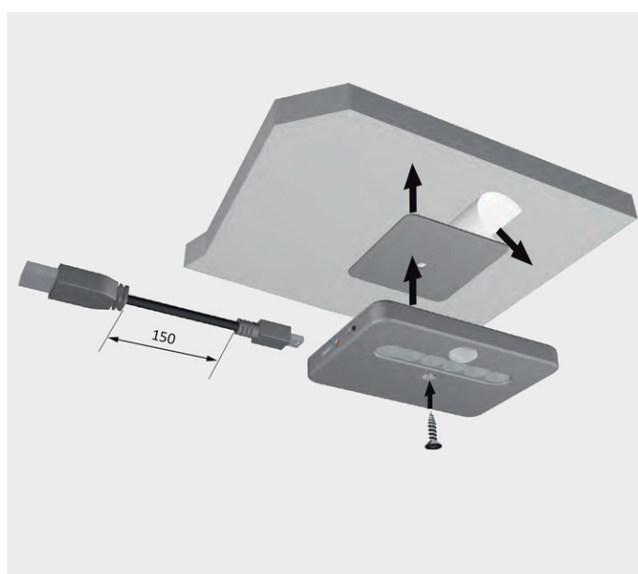
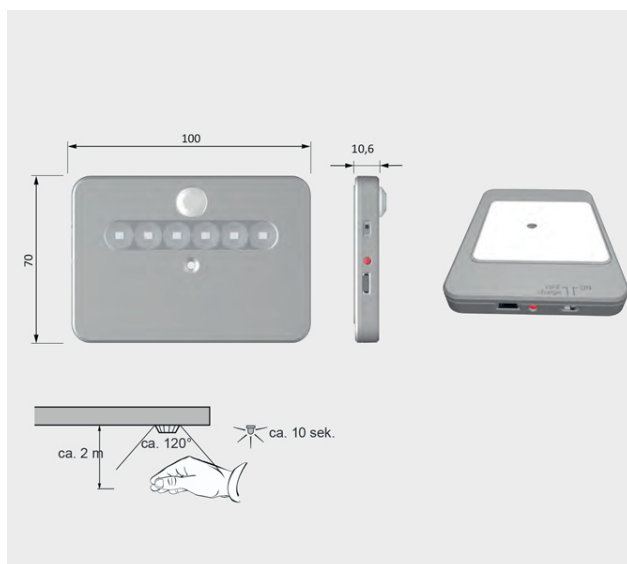

MÁS INFORMACIÓN

Luces especiales

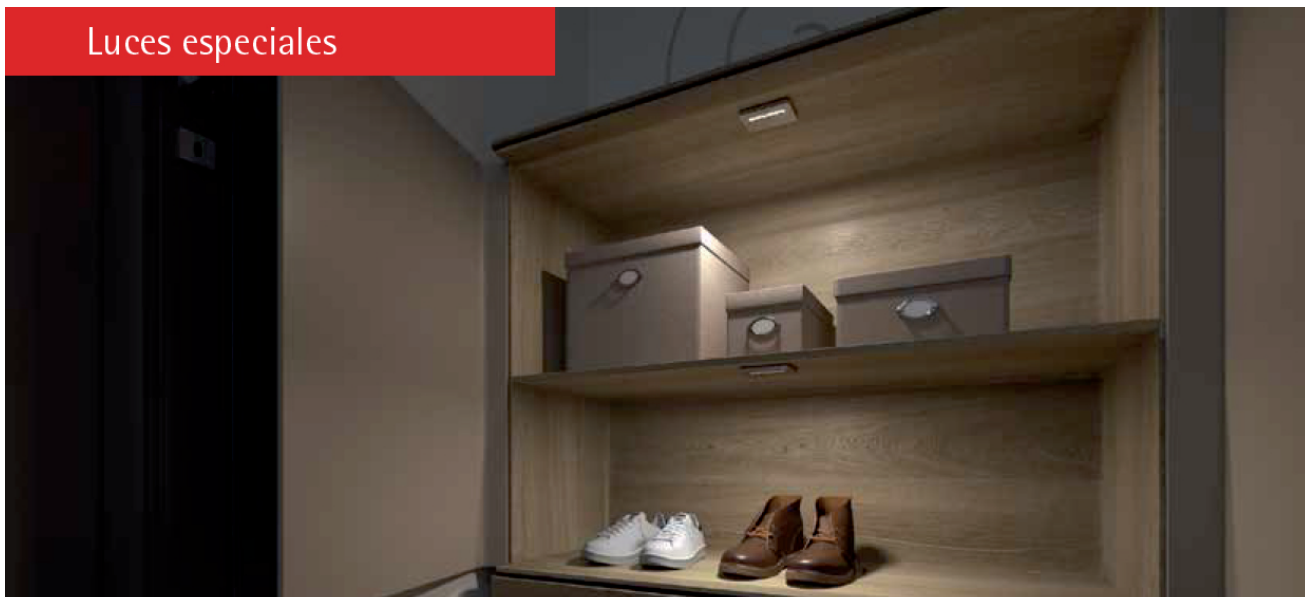

LuckyLite Pro

Ventajas del producto

- ▶ Funciona con baterías recargables con Micro USB
- ▶ No necesita instalación de cables

Características del producto

- ▶ Montaje sin herramientas
- ▶ Se puede integrar en el mueble posteriormente
- ▶ Sensor de movimiento integrado

Uso

- ▶ Detrás de las puertas de los muebles

Información para pedidos

- ▶ Cable de carga USB 0,2 m incluido
- ▶ Los cargadores USB se deben pedir por separado

LuckyLite Pro

	Blanco neutro
Diseño de aluminio	38 258 26



Accesorios*

Cargador USB	30 026 01
--------------	-----------

Detalles técnicos



12V

Tipo de luz:	Luces de superficie
Tipo de iluminación:	Iluminación de acento
Superficie:	Diseño de aluminio
Color de la luz:	Blanco neutro
Rendimiento de color:	RA >80
Flujo luminoso:	30 lm
Durabilidad:	20 000 h (L70)
Atenuable:	No
Ángulo del haz:	90°
Ángulo de valor medio:	20°
Marca:	CE   
Tipo de protección:	IP 20
Conexión de carga:	Micro USB
Sensor de movimiento	
Ángulo de detección	120°
Alcance:	2 m
Tiempo de seguimiento:	10 segundos

* Más accesorios en el apartado Técnica de conmutación/balastos y cables

MÁS INFORMACIÓN

Luces especiales

Diagrama de distribución luminosa 20°

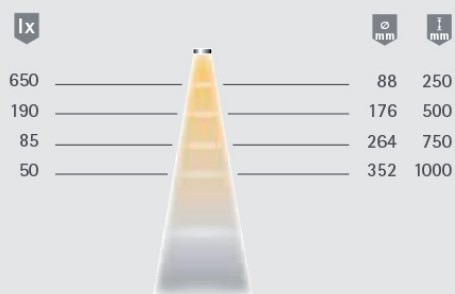

Caja de luz

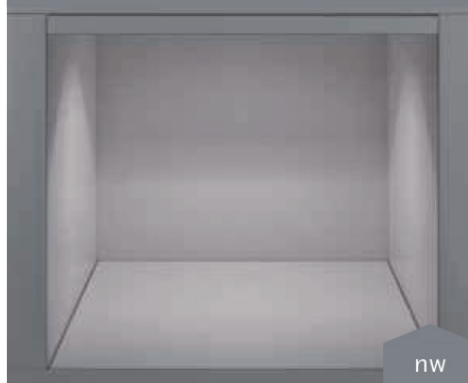

Esquema de montaje

